

ОКПД2 26.30.50.150



**ПРОГРАММНО-АППАРАТНЫЙ КОМПЛЕКС  
“OGATE”**

**ТЕХНИЧЕСКИЙ ПАСПОРТ**

**OV.OG-09.000.000-000 ПС**



СВЕДЕНИЯ, СОДЕРЖАЩИЕСЯ В ДАННОМ ДОКУМЕНТЕ, ЯВЛЯЮТСЯ СОБСТВЕННОСТЬЮ ООО «ОМЕГА». ЛЮБОЕ ВОСПРОИЗВЕДЕНИЕ ЧАСТИЧНО ИЛИ ПОЛНОСТЬЮ БЕЗ ПИСЬМЕННОГО РАЗРЕШЕНИЯ ООО «ОМЕГА» ЗАПРЕЩЕНО.

### Версии документа

Версия	Дата	Основные изменения
2.1	04.05.2021	В разделы 1 и 2 добавлена информация о режимах работы устройства.
2.0b	04.03.2021	Обновлён титульный лист. Актуализировано описание ПАК в разделе 1.
2.0a	24.02.2021	Обновлён титульный лист. Актуализировано описание ПАК в разделе 1.
2.0	12.02.2021	Паспорт теперь актуален для ПАК поколения 9. Обновлены: <ul style="list-style-type: none"><li>• Рис. 2. Внешний вид ПАК с указанием расположения наружных узлов;</li><li>• Рис. 3. Принцип формирования наименований моделей ПАК;</li><li>• Табл. 3. Варианты крепления;</li></ul> Табл. 4. Описание деталей крепления.
1.1b	08.02.2021	Обновлен логотип компании.
1.1a	15.01.2021	Исправлены реквизиты предприятия-изготовителя (см. раздел 9).
1.1	13.01.2021	Дополнены: <ul style="list-style-type: none"><li>• список сокращений (см. раздел 1.1);</li><li>• Табл. 1. Основные технические характеристики ПАК;</li><li>• требования к эксплуатации (см. раздел 6).</li></ul> Исправлены:

1.0	14.12.2020	<ul style="list-style-type: none"><li>• описание одноплатного компьютера и платы управления (см. раздел 2.1);</li><li>• Рис. 1. Функциональная схема ПАК "OGATE";</li></ul> Рис. 2. Внешний вид ПАК с указанием расположения наружных узлов. Опубликованная версия.
-----	------------	--

## Содержание

<b>1. Общие сведения</b>	<b>3</b>
1.1. Список сокращений	3
1.2. Список определений	3
<b>2. Функционал ПАК</b>	<b>4</b>
2.1. Функциональная схема ПАК	4
2.2. Комплект поставки	8
<b>3. Технические характеристики</b>	<b>9</b>
3.1. Сведения о материале корпуса	10
3.2. Сведения о сертификатах	10
<b>4. Сервисное обслуживание</b>	<b>11</b>
<b>5. Упаковка, хранение и транспортирование</b>	<b>12</b>
5.1. Упаковка	12
5.2. Хранение и транспортирование	12
<b>6. Требования к эксплуатации</b>	<b>13</b>
<b>7. Гарантийные обязательства</b>	<b>14</b>
<b>8. Защита окружающей среды</b>	<b>15</b>
<b>9. Реквизиты предприятия-изготовителя</b>	<b>16</b>
<b>10. Свидетельство о приемке и упаковке, дата продажи</b>	<b>17</b>
<b>Для заметок</b>	<b>18</b>

## 1. ОБЩИЕ СВЕДЕНИЯ

Настоящий технический паспорт предназначен для описания назначения и конструктивных особенностей изделия «Программно-аппаратный комплекс "OGATE" (бесконтактное устройство контроля и управления доступом с технологией распознавания лиц и датчиком измерения температуры, марка "O.GATE")» OV.OG-09.000.000-000 (далее – ПАК, ПА комплекс, ПАК "OGATE"). Технический паспорт содержит основные технические данные, рекомендации по обслуживанию и другие сведения, необходимые для правильной эксплуатации и хранения ПАК.

ПАК предназначен для организации бесконтактного автоматического контроля доступа, а также для автоматического управления исполнительными устройствами на объектах различного масштаба: на контрольно-пропускных пунктах зданий и учреждений, на входе/выходе помещений особой важности. ПАК обладает функционалом средств управления и биометрического устройства считывания по ГОСТ Р 51241-2008.

При дополнении датчиком контроля температуры ПАК может использоваться в качестве медицинского тепловизионного комплекса: устройства, позволяющего ограничить доступ на объект только лицам с повышенной температурой лица. Используемый датчик определяет в своём поле зрения участок кожи с самой высокой температурой и измеряет её с точностью до  $\pm 0.4$  °С.

### 1.1. Список сокращений

КПП – контрольно-пропускной пункт.

ПАК – программно-аппаратный комплекс.

ПО – программное обеспечение.

СКУД – система контроля и управления доступом.

ИК – инфракрасный.

РВ – релейный выход.

ДКТ – датчик контроля температуры.

VPN – virtual private network.

### 1.2. Список определений

Оператор – лицо, имеющее доступ к интерфейсу ПО ПАК и его функционалу в соответствии с назначенными ему правами.

Администратор – лицо, имеющее полный доступ к интерфейсу ПО ПАК и его функционалу.

Исполнительное устройство, устройство преграждающее управляемое – в соответствии с ГОСТ Р 51241-2008.

Зона доступа – один из участков территории (здания) под управлением ПАК, на которые она логически поделена.

## 2. Функционал ПАК

ПАК предназначен для автоматизации процессов на КПП с высокой интенсивностью потока посетителей. ПАК обеспечивает интеграцию со сторонними СКУД, а при дополнении его исполнительным устройством и/или устройством преграждающим управляемым обладает функционалом полноценной СКУД.

Аппаратные средства ПАК рассчитаны на непрерывный круглосуточный режим работы в стационарных условиях внутри помещений при температуре от +5 °С до +40 °С и относительной влажности воздуха не более 70 %. Также необходимо регулярное сервисное обслуживание (см. раздел 4).

К основным функциям ПАК относятся:

- Предоставление допуска в контролируемую ПАК зону лицам, имеющим в данное время право прохода, и блокировка доступа лицам, не имеющим такого права.
- Автоматизированное управление исполнительными устройствами СКУД.
- Предоставление оператору информации о текущих событиях на КПП под управлением ПАК.
- Предоставление информации посетителям об их статусе доступа «запрещен/разрешен», о температуре лица (при наличии ДКТ), о дополнительных указаниях. Ограничение доступа на объект лицам с повышенной температурой тела.
- Ведение учета времени нахождения каждого посетителя на территории, контролируемой ПАК.
- Управление доступом по зонам и в соответствии с расписаниями, задаваемыми администратором.
- Обеспечение возможности дистанционной визуальной идентификации владельцев пропусков.

Предусмотрены три режима работы устройства:

- “Измерение температуры” – режим без привязки к распознаванию лиц. Контроль доступа – только на основании измеренной температуры. Светодиодная индикация информирует о статусе доступа «запрещен/разрешен».
- “Измерение температуры и проходы” – режим, предназначенный не только для контроля доступа по биометрическим параметрам, но и для обеспечения измерения температуры тела посторонних лиц. Светодиодная индикация сообщает пользователю, выходит или нет за установленные пределы значение его температуры, измеренной устройством.
- “Default” – режим работы по умолчанию. Контроль доступа – по результатам распознавания. Светодиодная индикация информирует о статусе доступа «запрещен/разрешен».

### 2.1. Функциональная схема ПАК

Функциональная схема ПАК представлена на Рис. 1. Внешний вид ПАК с указанием расположения наружных узлов изображен на Рис. 2. ПАК включает в себя следующие узлы:

- две видеокамеры с ИК фильтрами;
- ИК осветитель;
- дисплей;

*На дисплей ПАК может быть выведена следующая информация:*

- o *индикация загрузки при включении;*
- o *индикация системных ошибок;*
- o *индикация ожидания инициализации процесса распознавания лица;*
- o *индикация «Доступ разрешен/запрещен»;*
- o *при наличии ДКТ: индикация ожидания измерения температуры, индикация положения лица для его корректировки при измерении температуры, значение измеренной температуры лица;*
- o *текущий видеопоток.*

- светодиодный индикатор;

*Светодиодный индикатор может служить как дополнительное или как самостоятельное средство индикации. Цвета индикации:*

- o *синий – ожидание инициализации процесса распознавания лица;*
- o *зеленый – «Доступ разрешен»;*
- o *красный – «Доступ запрещен».*

- плата управления;

*Плата управления обеспечивает взаимодействие всех узлов ПАК, а также:*

- o *управление исполнительными устройствами и/или устройствами преграждающими управляемыми,*
- o *распределение электропитания между всеми узлами ПАК.*

- одноплатный компьютер;

*ПАК оснащен одноплатным компьютером, благодаря видеочипу на борту которого обеспечивается корректная обработка изображения с видеокамер. Также в состав одноплатного компьютера входят антенна для беспроводного подключения (Wi-Fi), обеспечивающая подключение по протоколу WLAN 802.11ac, и сетевой адаптер, работающий по протоколу Ethernet 100BASE-TX со скоростью до 100 Мбит/с.*

*В памяти одноплатного компьютера располагается терминал, позволяющий:*

- o *хранение информации о посетителях,*
- o *хранение журнала визитов, учета рабочего времени сотрудников компании-пользователя ПАК,*
- o *просмотр/редактирование списка операторов и их прав доступа,*
- o *просмотр/редактирование зон доступа,*

- просмотр/редактирование расписаний, в соответствии с которыми разрешен или запрещен проход посетителей, принадлежащих конкретным подразделениям компании-пользователя ПАК,
- объединение нескольких ПАК в единую СКУД.

*Доступ оператором/администратором к интерфейсу терминала осуществляется по протоколу HTTP с использованием любого интернет-браузера актуальной версии. Подключение к терминалу возможно осуществить при помощи ПК, находящегося в одной подсети с ПАК или, при использовании VPN, в любой точке мира.*

- система охлаждения;

*Система охлаждения построена на двух вентиляторах, один из которых выводит нагретый воздух во внешнюю среду от платы управления, а второй – от одноплатного компьютера. Вентиляционные решетки расположены на задней части корпуса ПАК.*

- датчик контроля температуры (опционально);

*Если существует необходимость ограничить доступ на объект лицам с температурой тела, выходящей за заданный диапазон, возможно дополнение ПАК датчиком контроля температуры. Предлагаемый датчик – тепловизор, позволяющий измерение температуры в диапазоне от -20 до >1000 °С. Угол обзора 33°, а также автоматически изменяемый угол наклона датчика в диапазоне до 40° обеспечивает измерение температуры посетителей с ростом 150...200 см на расстоянии 50...80 см с точностью ± 0.4 °С. Строение корпуса датчика гарантирует защиту процесса измерения температуры от воздействия прямого солнечного света. Для обеспечения корректной работы датчика необходимо проводить регулярное сервисное обслуживание (см. раздел 4).*

- внешние интерфейсы.

*Внешние интерфейсы включают в себя:*

- *РВ: разъем для подключения исполнительного устройства или устройства преграждающего управляемого (турникета, электромагнитного замка, электромеханической защелки, шлагбаума, ворот), 8 контактов типа НШВИ 0.25;*
- *разъем для подключения устройств по протоколу Wiegand 26, Wiegand 34 или Wiegand 58, 3 контакта типа НШВИ 0.25;*
- *разъем питания +12 В: 5.5×2.1 mm DC female jack socket.*



Рис. 1. Функциональная схема ПАК "OGATE"



Рис. 2. Внешний вид ПАК с указанием расположения наружных узлов

## 2.2. Комплект поставки

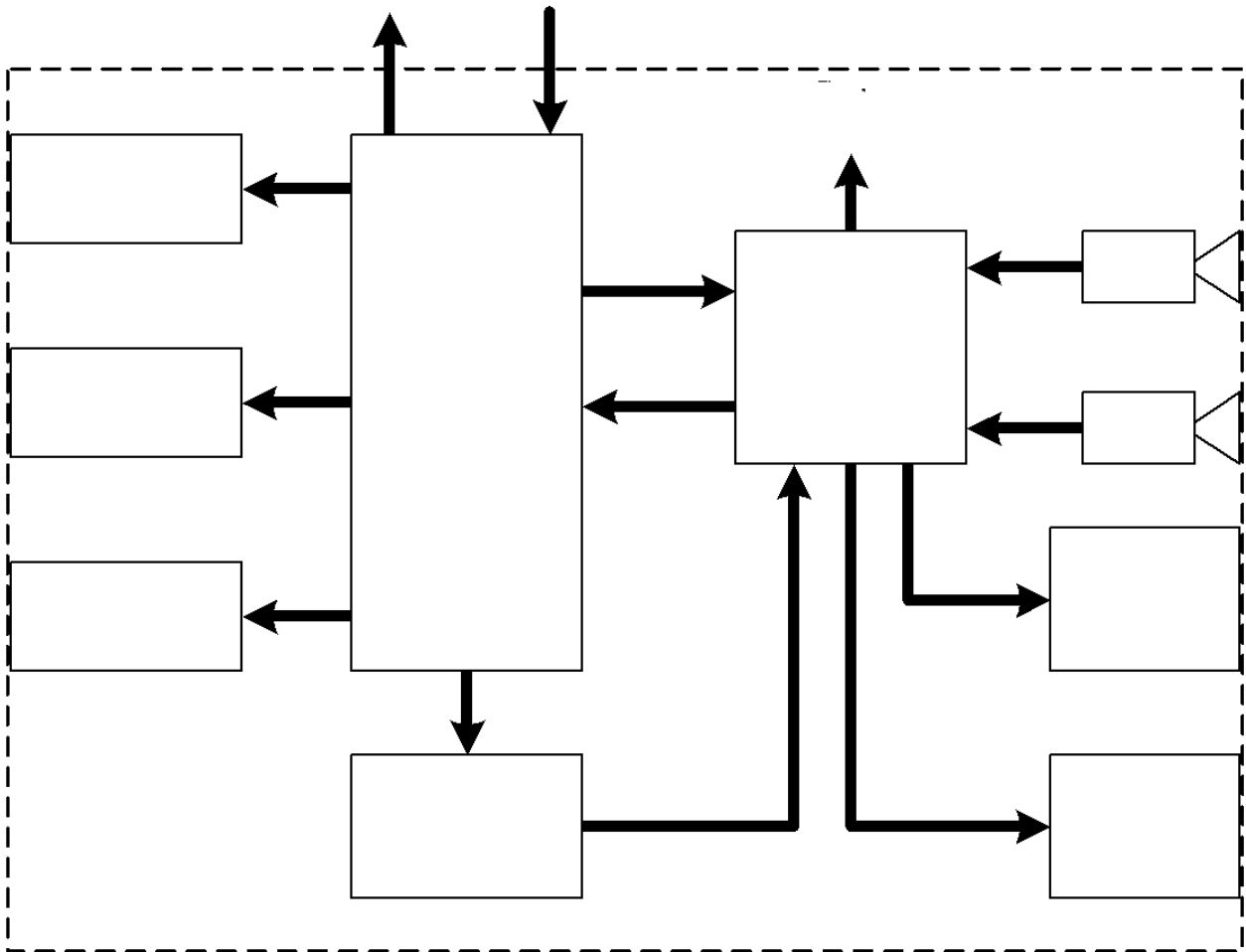
В комплект поставки входят:

- ПАК – 1 шт. (см. Приложение А),
- крепление – 1 шт. (см. Табл. 3),
- технический паспорт – 1 шт.,
- вспомогательное оборудование (список доступен по дополнительному запросу).

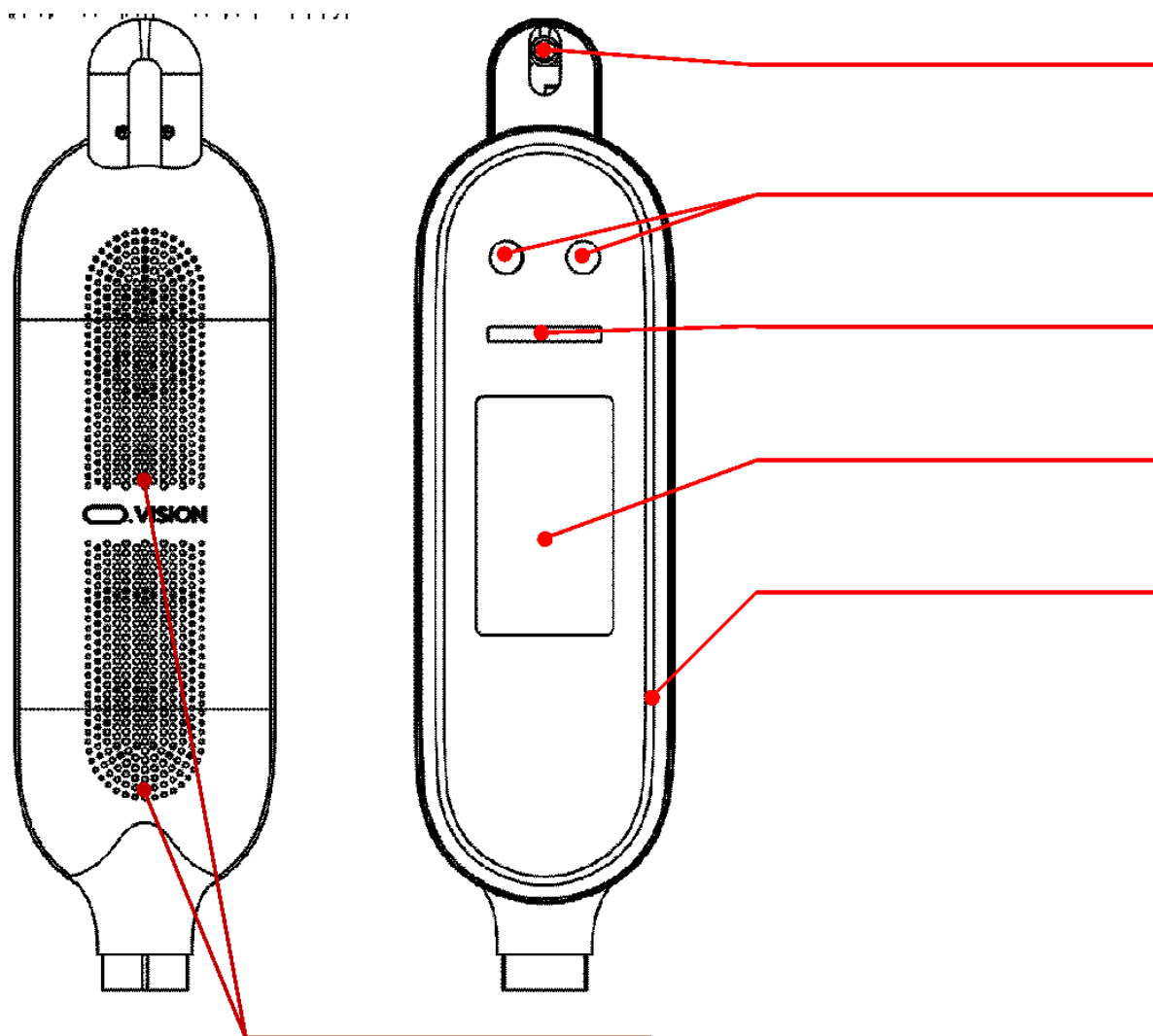
### 3. ТЕХНИЧЕСКИЕ ХАРАКТЕРИСТИКИ

В Табл. 1 приведены основные технические характеристики ПАК.

Табл. 1. Основные технические характеристики ПАК

Параметр		Значение
Габаритные размеры корпуса, Ш×В×Г, мм		110×350×86
Габаритные размеры корпуса ДКТ (при наличии), Ш×В×Г, мм		47×50×55
Габаритные размеры корпуса при наличии ДКТ, Ш×В×Г, мм		110×394×86
Масса, кг		3
Условия эксплуатации	Диапазон рабочих температур, °C	+5...+40
	Допустимая относительная влажность воздуха, %	≤ 70
Рейтинг пылевлагозащиты в соответствии с IEC 60529		IP20
Материал корпуса		PR 700
Срок годности ПАК		неограничен <sup>1</sup>
Интерфейсы		Wiegand 26/34/58, Wi-Fi, Ethernet, PB
Напряжение питания, В		12
Максимальный ток потребления, А		3
Потребляемая мощность, Вт		≤ 36
Напряжение на выходах платы управления типа «открытый коллектор» при токе нагрузки 2 А, В		≤ 1
Ток короткого замыкания цифровых входов платы управления на любую клемму ⊥, мА		≤ 0.4
Режим распознавания		Идентификация (1:N)
Пропускная способность, чел./мин.		до 60
Время распознавания одного посетителя, мс		≤ 200
Расстояние до объекта распознавания (посетителя), см		30...200
Диапазон вертикальной чувствительности (рост посетителя), см		150...200
Допустимый горизонтальный угол поворота лица посетителя для распознавания		≤ 30°
Размер базы биометрических данных посетителей	ПАК	до 100 000 лиц

<sup>1</sup> Срок годности ПАК неограничен при соблюдении условий эксплуатации (см. Табл. 1), требований к эксплуатации (см. раздел 6) и сроков сервисного обслуживания (см. раздел 4).

	Сервер СКУД	ограничен объёмом памяти сервера
--	-------------	----------------------------------

### 3.1. Сведения о материале корпуса

Корпус ПАК изготовлен из полиуретановой смолы PR 700, которая не содержит ртути, соответствует европейским нормам: 2011/65/ЕС, 2002/96/ЕС, 2000/53/ЕС и 2000/11/ЕС. Благодаря механическим свойствам смолы, а именно модулю упругости 1800 МПа, термической стойкости  $HdT = 130$  °С, низкой линейной усадке 2 мм/м, корпус ПАК обладает повышенной прочностью и износостойкостью.

### 3.2. Сведения о сертификатах

ПАК сертифицирован:

- на соответствие технических средств обеспечения транспортной безопасности требованиям к их функциональным свойствам; сертификат № МВД РФ.03.000629, выданный Органом по сертификации технических средств обеспечения транспортной безопасности ФКУ НПО «СТиС» МВД РФ;
- на соответствие требованиям ГОСТ 27484-87, ГОСТ 27924-88, ГОСТ 12.1.004-91, ГОСТ 12.2.007.0-75; сертификат № ССГБ RU.ПБ03.Н.00111;
- на соответствие требованиям ТР ЕАЭС 037/2016; декларация о соответствии ЕАЭС N RU Д-RU.HB11.B.22078/20;
- на соответствие требованиям ТР ТС 020/2011; декларация о соответствии ЕАЭС N RU Д-RU.HB54.B.02175/20.

#### 4. СЕРВИСНОЕ ОБСЛУЖИВАНИЕ

Для обеспечения бесперебойной эксплуатации ПАК необходимо проводить регулярное сервисное обслуживание. Сервисные операции и периодичность проведения каждой сведены в Табл. 2.

Табл. 2. Список сервисных операций

Узел ПАК	Наименование операции	Периодичность
ПАК как единое целое	Устранение загрязнений	Раз в месяц
	Регулировка узлов ПАК и проверка их технического состояния	
	Замена узлов ПАК (по необходимости)	
	Контроль наличия защитных крышек на клеммных колодках, пломб и/или печатей на них	
ДКТ (при наличии)	Калибровка	
Система охлаждения	Проверка и очистка вентиляционных и радиаторных решеток.	
Одноплатный компьютер	Обновление ПО	
	Очистка памяти от временных файлов	
	Очистка кэша, логов	
Дисплей, светодиодный индикатор	Контроль корректности вывода информации	
ПО ПАК	Обновление	По мере выхода новых версий
Кабели (УТР 4×4×0.24, ШВВП 2×1.5, ES-12-022)	Проверка технического состояния кабелей	Раз в год

## **5. УПАКОВКА, ХРАНЕНИЕ И ТРАНСПОРТИРОВАНИЕ**

### **5.1. Упаковка**

Каждый ПАК упаковывается в индивидуальную потребительскую тару – коробку из картона с упаковочным наполнителем.

### **5.2. Хранение и транспортирование**

Хранение ПАК должно выполняться в соответствии с условиями хранения 1 по ГОСТ 15150-69.

В помещении для хранения ПАК не должно быть паров химически активных веществ, вызывающих коррозию (кислот, щелочей, агрессивных газов).

Транспортирование упакованных ПА комплексов производится в крытых транспортных средствах с учетом ведомственных нормативных документов.

## 6. ТРЕБОВАНИЯ К ЭКСПЛУАТАЦИИ

- Не эксплуатировать ПАК при наличии внешних повреждений корпуса и дисплея.
- Не размещать на корпусе ПАК различные предметы.
- Не эксплуатировать систему при открытом корпусе ПАК.
- Не подвергать ПАК воздействию нагревательных и искрящих приборов, не использовать ПАК рядом с открытым огнем.
- Соблюдать условия эксплуатации, перечисленные в Табл. 1.
- Не перекрывать вентиляционные решетки на корпусе ПАК, обеспечивающие циркуляцию воздуха и предохраняющие его от нагрева.
- Не подвергать ПАК воздействию жидкостей и сконденсировавшейся влаги.
- Не располагать ПАК рядом с предметами, создающими электромагнитные помехи, которые превышают допустимые по ГОСТ Р 51317.4.3, степень жесткости 2.
- Соблюдать периодичность проведения сервисного обслуживания (см. раздел 4).
- Ремонт и сервисное обслуживание ПАК должны проводиться только персоналом предприятия-изготовителя или лицами, уполномоченными предприятием-изготовителем для проведения таких работ.
- Модели ПАК, описываемые в настоящем техническом паспорте, не предназначены для использования вне помещений, но возможна индивидуальная сборка уличного исполнения.

## 7. ГАРАНТИЙНЫЕ ОБЯЗАТЕЛЬСТВА

Предприятие-изготовитель гарантирует соответствие ПАК заявленным характеристикам и требованиям ТУ 4372-001-91052586-2013 при соблюдении Потребителем требований к эксплуатации, правил транспортирования и хранения.

В течение гарантийного срока Потребитель имеет право на бесплатный ремонт или замену, если неисправность произошла по вине Предприятия-изготовителя.

Гарантийный срок эксплуатации ПАК устанавливается на 12 месяцев с момента продажи. При отсутствии в Паспорте даты продажи и/или печати продавца, гарантийный срок исчисляется с момента приемки изделия ОТК.

Предприятие-изготовитель не несет ответственности за неисправность ПАК и прекращает гарантийные обязательства в случаях:

- нарушения условий и требований к эксплуатации, транспортирования и хранения изделия, изложенных в данном Паспорте;
- если ПАК имеет следы попыток неквалифицированного ремонта;
- если обнаружены механические повреждения, возникшие после передачи ПАК Потребителю; повреждения, вызванные воздействием высоких или низких температур, коррозией, окислением, попаданием внутрь изделия посторонних предметов, веществ, жидкостей, насекомых;
- если дефект вызван действием непреодолимых сил, несчастными случаями, умышленными или неосторожными действиями Потребителя или третьих лиц;
- если повреждения (недостатки) вызваны установкой, повреждением, изменением или удалением ПО ПАК;
- если повреждения (недостатки) вызваны несоответствием стандартам или техническим регламентам питающих и сигнальных кабелей, либо воздействием электромагнитных помех, превышающих допустимые по ГОСТ Р 51317.4.3, степень жесткости 2.

Замена или ремонт неисправного ПАК в период гарантийного срока не ведет к установлению нового гарантийного срока.

Предприятие-изготовитель не несет ответственность за возможный вред, прямо или косвенно нанесенный ПА комплексом людям и имуществу в случае, если это произошло в результате несоблюдения условий и требований к эксплуатации, правил транспортирования и хранения ПАК, умышленных или неосторожных действий Потребителя или третьих лиц. Также Предприятие-изготовитель не несет ответственность за возможный вред, прямо или косвенно нанесенный ПА комплексом, в результате потери, повреждения или изменения данных и информации.

Риски и затраты по расходам на транспортировку и упаковку, так же как и по другим непредвиденным расходам относительно продукта, возвращаемого Предприятию-изготовителю, лежат на Потребителе.

**ООО «Омега» оставляет за собой право вносить в данный технический паспорт изменения, предварительно не уведомляя об этом.**

## 8. ЗАЩИТА ОКРУЖАЮЩЕЙ СРЕДЫ

ПАК разработан с учетом возможности повторного использования компонентов и их переработки, поэтому его не следует утилизировать вместе с бытовыми/производственными отходами. Для утилизации отслужившего ПАК надлежит обратиться в местный центр обслуживания ООО «Омега».

При использовании ПАК по назначению отсутствует риск загрязнения окружающей среды и негативного влияния на здоровье человека. ПАК не содержит вредных веществ, которые могут высвободиться в нормальном рабочем режиме.

## 9. РЕКВИЗИТЫ ПРЕДПРИЯТИЯ-ИЗГОТОВИТЕЛЯ

### ООО «ОМЕГА»

Юридический адрес: 188508, Ленинградская обл., Ломоносовский район, территория Производственной зоны Горелово, квартал 4, Волхонское ш., д. 11, помещение 3, офис 300/4.

ИНН: 4720027638

ОГРН: 1074720001916

Телефон: +7 (812) 628-88-86

Адрес электронной почты: [info@omegavision.ru](mailto:info@omegavision.ru)

Web-адрес: [www.ovision.ru](http://www.ovision.ru)

**10. СВИДЕТЕЛЬСТВО О ПРИЕМКЕ И УПАКОВКЕ, ДАТА ПРОДАЖИ**

Программно-аппаратный комплекс «OGATE», модель \_\_\_\_\_,  
заводской номер \_\_\_\_\_, изготовлен и упакован ООО «Омега».

МП

\_\_\_\_\_  
Должность\_\_\_\_\_  
Подпись, расшифровка подписи\_\_\_\_\_  
Число, месяц, год**Дата продажи**

МП

\_\_\_\_\_  
Должность\_\_\_\_\_  
Подпись, расшифровка подписи\_\_\_\_\_  
Число, месяц, год

## Приложение 1. Модели ПАК и ХАРАКТЕРИСТИКИ

Наименования моделей ПАК "OGATE" сформированы по принципу, представленному на Рис. 3.

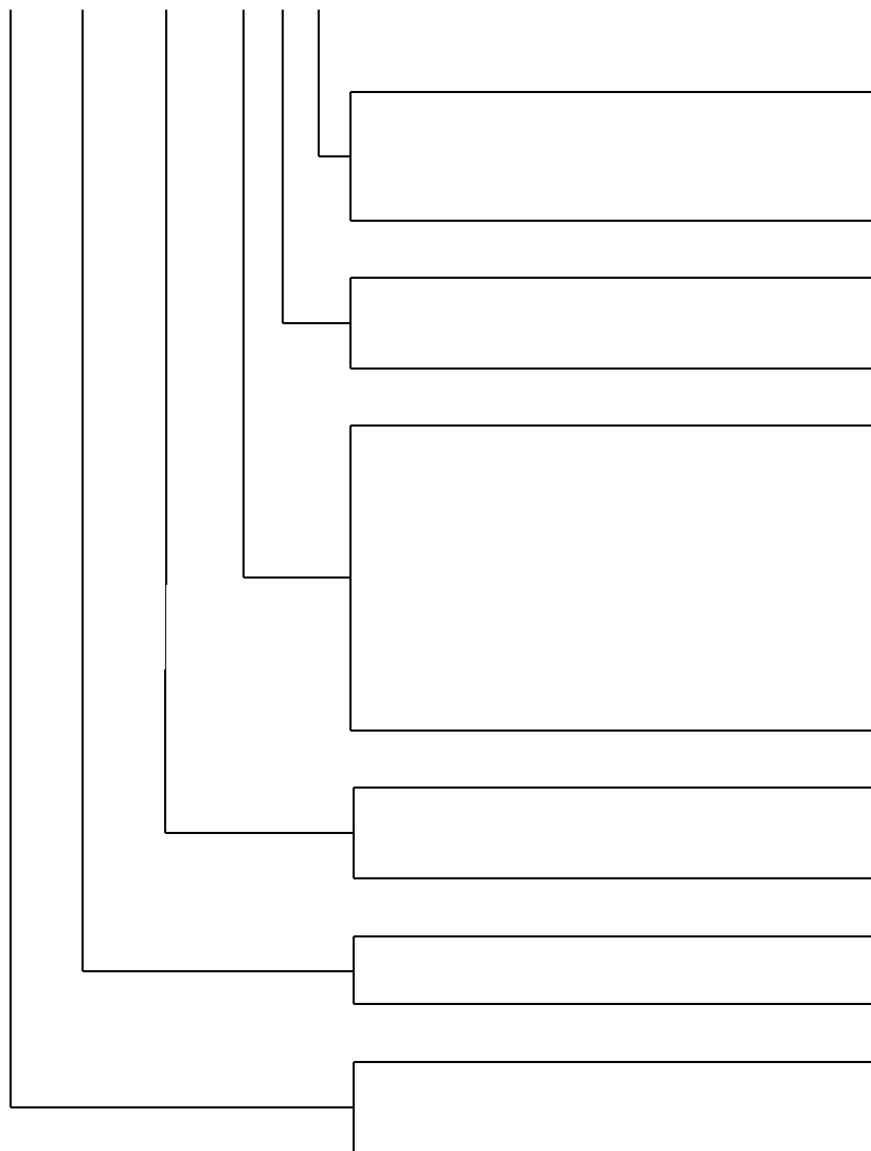

**Рис. 3. Принцип формирования наименований моделей ПАК**

Варианты крепления описаны в Табл. 3. Описание деталей крепления приведено в Табл. 4. Все указанные в Табл. 3 и Табл. 4 размеры имеют общий допуск в соответствии с ГОСТ 25346-89:  $\pm IT14/2$ . Наименования моделей, которые сформированы по принципу, представленному на Рис. 3, и их свойства сведены в Табл. 5.

Табл. 3. Варианты крепления

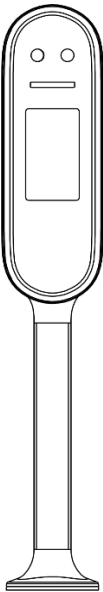
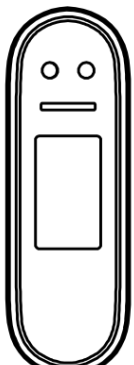
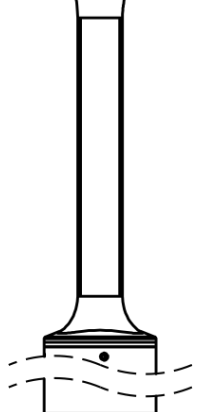
Вариант крепления	Изображение ПАК	Описание <sup>2</sup>	Габариты ПАК, Ш×В×Г, мм
000		<p>Вариант крепления 000 подразумевает использование <b>трубки-250</b> и <b>основания-100</b>.</p> <p>Крепление трубки-250 к основанию-100 и к корпусу ПАК – при помощи внутренних металлических трубок с резьбой.</p> <p>Крепление основания-100 на горизонтальную поверхность (турникет) осуществляется через подготовленные в ней крепежные отверстия четырьмя винтами с потайной головкой М3×10.</p>	<p>Без ДКТ: 110×650×100</p> <p>С ДКТ: 110×694×100</p>
010		<p>Вариант крепления 010 подразумевает использование <b>трубки-250</b>, <b>основания-100</b> и <b>адаптера-0-40</b>.</p> <p>Адаптер-0-40 и основание-100 скрепляются четырьмя винтами с потайной головкой М3×14 через боковые отверстия в адаптере-0-40.</p> <p>Крепление адаптера-0-40 на горизонтальную поверхность (турникет) осуществляется через подготовленные в ней крепежные отверстия четырьмя винтами с потайной головкой М3×10.</p>	<p>Без ДКТ: 110×690×100</p> <p>С ДКТ: 110×734×100</p>
020		<p>Вариант крепления 020 подразумевает использование <b>трубки-250</b>, <b>основания-100</b> и <b>адаптера-0-60</b>.</p> <p>Адаптер-0-60 и основание-100 скрепляются четырьмя винтами с потайной головкой М3×14 через боковые отверстия в адаптере-0-60.</p> <p>Крепление адаптера-0-60 на горизонтальную поверхность (турникет) осуществляется через подготовленные в ней крепежные отверстия четырьмя винтами с потайной головкой М3×10.</p>	<p>Без ДКТ: 110×710×100</p> <p>С ДКТ: 110×754×100</p>

<sup>2</sup> Описание деталей крепления приведено в Табл. 4.

030		<p>Вариант крепления 030 подразумевает использование <b>трубки-250</b>, <b>основания-100</b> и <b>адаптера-0-106</b>.</p> <p>Адаптер-0-106 и основание-100 скрепляются четырьмя винтами с потайной головкой М3×14 через боковые отверстия в адаптере-0-106.</p> <p>Крепление адаптера-0-106 на горизонтальную поверхность (турникет) осуществляется через подготовленные в ней крепежные отверстия четырьмя винтами с потайной головкой М3×10.</p>	<p>Без ДКТ: 110×756×100</p> <p>С ДКТ: 110×800×100</p>
-----	--	--	---

Табл. 3. Варианты крепления (продолжение)

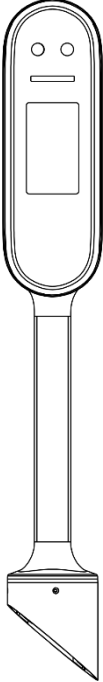
Вариант крепления	Изображение ПАК	Описание	Габариты ПАК, Ш×В×Г, мм
040		<p>Вариант крепления 040 подразумевает использование <b>трубки-250</b>, <b>основания-100</b> и <b>адаптера-40-106</b>.</p> <p>Крепление трубки-250 к основанию-100 и к корпусу ПАК – при помощи внутренних металлических трубок с резьбой.</p> <p>Адаптер-40-106 и основание-100 скрепляются четырьмя винтами с потайной головкой М3×14 через боковые отверстия в адаптере-40-106.</p> <p>Крепление адаптера-40-106 на поверхность под углом 40° осуществляется через подготовленные в ней крепежные отверстия четырьмя винтами с потайной головкой М3×10.</p>	<p>Без ДКТ: 110×756×100</p> <p>С ДКТ: 110×800×100</p>

<p>050</p>		<p>Вариант крепления 050 подразумевает использование <b>трубки-250, основания-100 и колонны-1050</b>.</p> <p>Крепление трубки-250 к основанию-100 и к корпусу ПАК – при помощи внутренних металлических трубок с резьбой.</p> <p>Колонна-1050 и основание-100 скрепляются четырьмя винтами с потайной головкой М3×14 через боковые отверстия в верхней части колонны-1050.</p> <p>Крепление колонны-1050 к горизонтальной поверхности (пол, тумба) осуществляется подходящим способом: винтами по внутреннему радиусу колонны-1050 или двухсторонним скотчем. Если необходимость крепления к горизонтальной поверхности отсутствует, платформа колонны-1050 дополняется прорезиненной подложкой.</p>	<p>Без ДКТ: 350×1710×350</p> <p>С ДКТ: 350×1754×350</p>
------------	---	--	---

Табл. 3. Варианты крепления (продолжение)

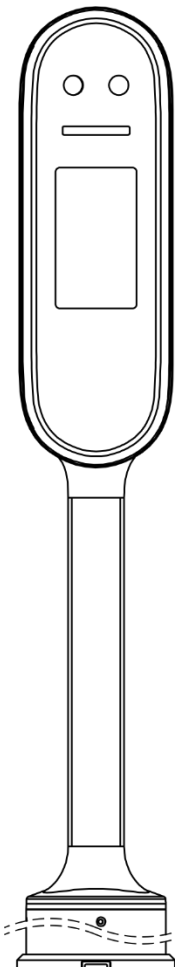
Вариант крепления	Изображение ПАК	Описание	Габариты ПАК, Ш×В×Г, мм
011		<p>Вариант крепления 011 подразумевает использование <b>трубки-250, основания-100, адаптера-0-40</b> и <b>платформы-100</b>.</p> <p>Адаптер-0-40 и основание-100 скрепляются четырьмя винтами с потайной головкой М3×14 через боковые отверстия в адаптере-0-40.</p> <p>Платформа-100 крепится к адаптеру-0-40 при помощи четырех винтов с потайной головкой М3×10.</p> <p>Крепление платформы-100 на горизонтальную поверхность (турникет) осуществляется при помощи двухстороннего скотча.</p>	<p>Без ДКТ: 115×700×115</p> <p>С ДКТ: 115×744×115</p>
021		<p>Вариант крепления 021 подразумевает использование <b>трубки-250, основания-100, адаптера-0-60</b> и <b>платформы-100</b>.</p> <p>Адаптер-0-60 и основание-100 скрепляются четырьмя винтами с потайной головкой М3×14 через боковые отверстия в адаптере-0-60.</p> <p>Платформа-100 крепится к адаптеру-0-60 при помощи четырех винтов с потайной головкой М3×10.</p> <p>Крепление платформы-100 на горизонтальную поверхность (турникет) осуществляется при помощи двухстороннего скотча.</p>	<p>Без ДКТ: 115×720×115</p> <p>С ДКТ: 115×764×115</p>
031		<p>Вариант крепления 031 подразумевает использование <b>трубки-250, основания-100, адаптера-0-106</b> и <b>платформы-100</b>.</p> <p>Адаптер-0-106 и основание-100 скрепляются четырьмя винтами с потайной головкой М3×14 через боковые отверстия в адаптере-0-106.</p> <p>Платформа-100 крепится к адаптеру-0-106 при помощи четырех винтов с потайной головкой М3×10.</p> <p>Крепление платформы-100 на горизонтальную поверхность (турникет) осуществляется при помощи двухстороннего скотча.</p>	<p>Без ДКТ: 115×766×115</p> <p>С ДКТ: 115×810×115</p>

1A0		<p>Вариант крепления 1A0 подразумевает использование <b>вертлюга и кронштейна</b>.</p> <p>Вертлюг крепится к кронштейну при помощи двух полукруглых шайб и двух винтов с потайной головкой М3×16.</p> <p>Крепление кронштейна к вертикальной поверхности (стена) осуществляется через подготовленные в ней крепежные отверстия при помощи четырех самонарезающих винтов длиной не менее 45 мм, с резьбой <math>\varnothing 4.5 \dots 6</math> мм.</p>	<p>Без ДКТ: 120×490×86</p> <p>С ДКТ: 120×534×86</p>
-----	---	---	---

Табл. 3. Варианты крепления (продолжение)

Вариант крепления	Изображение ПАК	Описание	Габариты ПАК, Ш×В×Г, мм
2A0		<p>Вариант крепления 2A0 подразумевает использование <b>трубки-250, вертлюга и кронштейна</b>.</p> <p>Крепление трубки-250 к вертлюгу и корпусу ПАК – при помощи внутренних металлических трубок с резьбой.</p> <p>Вертлюг крепится к кронштейну при помощи двух полукруглых шайб и двух потайных винтов М3×16.</p> <p>Крепление кронштейна к вертикальной поверхности (стена) осуществляется через подготовленные в ней крепежные отверстия при помощи четырех самонарезающих винтов длиной не менее 45 мм, с резьбой <math>\varnothing 4.5 \dots 6</math> мм.</p>	<p>Без ДКТ: 120×740×86</p> <p>С ДКТ: 120×784×86</p>
3A0		<p>Вариант крепления 3A0 подразумевает использование <b>трубки-500, вертлюга и кронштейна</b>.</p> <p>Вертлюг крепится к кронштейну при помощи двух полукруглых шайб и двух потайных винтов М3×16.</p> <p>Крепление трубки-500 к вертлюгу и к корпусу ПАК – при помощи внутренних металлических трубок с резьбой.</p> <p>Крепление кронштейна к вертикальной поверхности (стена) осуществляется через подготовленные в ней крепежные отверстия при помощи четырех самонарезающих винтов длиной не менее 45 мм, с резьбой <math>\varnothing 4.5 \dots 6</math> мм.</p>	<p>Без ДКТ: 120×990×86</p> <p>С ДКТ: 120×1034×86</p>

Табл. 4. Описание деталей крепления

Наименование детали	Изображение	Описание	Габариты, мм
Основание-100		<p>При дополнении трубкой-250 служит для установки корпуса на горизонтальную поверхность как без использования адаптеров, так и с использованием одного из них, или поверхность под углом 40° с использованием адаптера-40-106.</p> <p>Крепление трубки-250 к основанию-100 и к корпусу ПАК – при помощи внутренних металлических трубок с резьбой.</p> <p>Применяется в вариантах крепления: 000, 010, 020, 030, 040, 050, 011, 021, 031.</p>	∅100×60
Адаптер-0-40		<p>Адаптер-0-40 служит для коррекции высоты ПАК относительно горизонтальной поверхности (турникет), на которую производится монтаж.</p> <p>Применяется в вариантах крепления: 010, 011.</p>	∅100×42.5

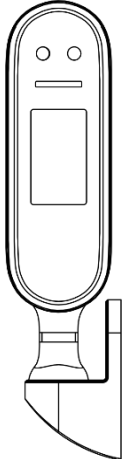
Табл. 4. Описание деталей крепления (продолжение)

Наименование детали	Изображение	Описание	Габариты, мм
Адаптер-0-60		<p>Адаптер-0-60 служит для коррекции высоты ПАК относительно горизонтальной поверхности (турникет), на которую производится монтаж.</p> <p>Применяется в вариантах крепления: 020, 021.</p>	∅100×62.5
Адаптер-0-106		<p>Адаптер-0-106 служит для коррекции высоты ПАК относительно горизонтальной поверхности (турникет), на которую производится монтаж.</p> <p>Применяется в вариантах крепления: 030, 031.</p>	∅100×108.5

<p>Адаптер-40-106</p>		<p>Адаптер-40-106 применяется в случаях необходимости монтажа на поверхность под углом 40°.</p> <p>Применяется в варианте крепления 040.</p>	<p>∅100×108.5</p>
<p>Колонна-1050</p>		<p>Колонна-1050 состоит из колонны и основания. Служит для монтажа ПАК на горизонтальной поверхности (пол, тумба).</p> <p>Применяется в варианте крепления 050.</p>	<p>Колонна: ∅124×1062.5</p> <p>Основание: ∅350×10</p> <p>Общие габариты: ∅350×1071.3</p>

Табл. 4. Описание деталей крепления (продолжение)

Наименование детали	Изображение	Описание	Габариты, мм
Платформа-100		Платформу-100 используют в случаях, когда необходимо не нарушать целостность горизонтальной поверхности для крепления. Применяется в вариантах крепления: Ø11, Ø21, Ø31.	Ø115×15
Вертлюг		Вертлюг служит для закрепления корпуса ПАК на кронштейне. Крепление вертлюга к корпусу ПАК – при помощи внутренних металлических трубок с резьбой. Применяется в вариантах крепления: 1А0, 2А0, 3А0.	Ø63×55
Кронштейн		Кронштейн служит для закрепления корпуса ПАК на вертикальной поверхности (стена, дверь). Применяется в вариантах крепления: 1А0, 2А0, 3А0.	70×170×100 (Ш×В×Г)
Трубка-250		Трубка-250 служит для коррекции высоты ПАК относительно кронштейна. Крепление трубки-250 к вертлюгу и к корпусу ПАК – при помощи внутренних металлических трубок с резьбой. Также при дополнении основанием-100 служит для закрепления корпуса на горизонтальной поверхности. Применяется в вариантах крепления: 000, 010, 020, 030, 040, 050, 011, 021, 031, 2А0	38×250×40 (Ш×В×Г)

Трубка-500		<p>Трубка-500 служит для коррекции высоты ПАК относительно кронштейна. Крепление трубки-500 к вертлюгу и к корпусу ПАК – при помощи внутренних металлических трубок с резьбой.</p> <p>Применяется в варианте крепления: ЗА0</p>	38×500×40 (Ш×В×Г)
------------	---	---	----------------------

Табл. 5. Список моделей ПАК "OGATE"

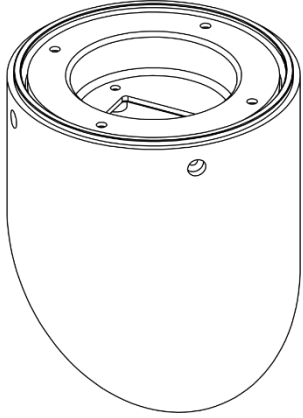
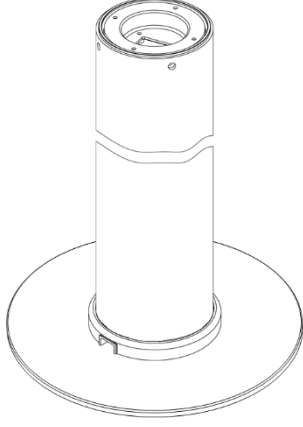
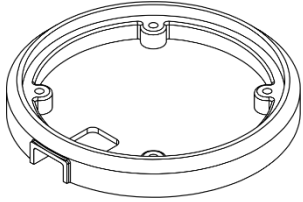
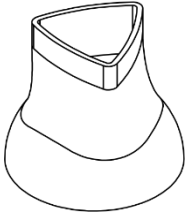
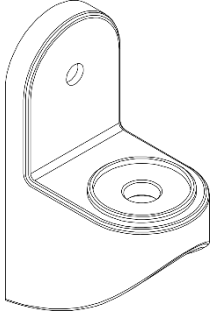
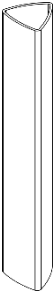
Модель <sup>3</sup>	Наличие интерфейсов	Наличие ДКТ
OG-09-BBB-1.1 T	Wi-Fi	+
OG-09-BBB-2.1 T	Wi-Fi, Ethernet	
OG-09-BBB-3.1 T	Wi-Fi, Wiegand 26/34/58	
OG-09-BBB-4.1 T	Wi-Fi, Ethernet, Wiegand 26/34/58	
OG-09-BBB-5.1 T	Wi-Fi, PB	
OG-09-BBB-6.1 T	Wi-Fi, PB, Ethernet	
OG-09-BBB-7.1 T	Wi-Fi, PB, Wiegand 26/34/58	
OG-09-BBB-8.1 T	Wi-Fi, PB, Ethernet, Wiegand 26/34/58	
OG-09-BBB-1.1	Wi-Fi	-
OG-09-BBB-2.1	Wi-Fi, Ethernet	
OG-09-BBB-3.1	Wi-Fi, Wiegand 26/34/58	
OG-09-BBB-4.1	Wi-Fi, Ethernet, Wiegand 26/34/58	
OG-09-BBB-5.1	Wi-Fi, PB	
OG-09-BBB-6.1	Wi-Fi, PB, Ethernet	
OG-09-BBB-7.1	Wi-Fi, PB, Wiegand 26/34/58	
OG-09-BBB-8.1	Wi-Fi, PB, Ethernet, Wiegand 26/34/58	

<sup>3</sup> BBB – значение крепления в соответствии с Табл. 3.

## Для заметок